



roto[®]

agri





ROTO je svetovým producentom vysoko kvalitných produktov z polyetylénu, polypropylénu, polyamidu, XPS a ABS s továrenskou výrobou v štyroch krajinách EÚ. ROTO je úspešným výrobcom a predajcom už viac ako 40 rokov.

ROTO je jedným z popredných európskych výrobcov s viac ako 4000 rôznymi produktami až do veľkosti 70.000 L. Tieto produkty sú exportované do viac ako 50 krajín po celom svete.

ROTO ponúka všetko od vývoju, analýzy výroby, marketingu a preaju, distribúcie až po montáž a servis. Vysoko kvalitné produkty sú výsledkom dôsledného výskumu a najnovších technológií.

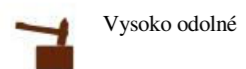

Vysoko odolné

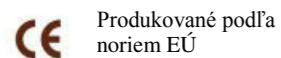

Produkované podľa noriem EÚ



Rôzne produkty – rovnaký dizajn, rozdielná veľkosť



Nízka váha produktov



Vodeodolné a odolné voči UV žiareniu



Ekologické, netoxické materiály



Potravinárske plasty

rotoagri



4 FÚRIKY



24 KŔMITKA



30 SILO



36 SUDYNA VÍNO



52 NÁDOBY NA HROZNO



60 ZÁHRADNÝ NÁBYTOK



66 NÁDOBY NA KAPUSTU



70 BARELY NA OCOT A BRANDY



80 NÁDOBY NA MÄSO



Inštrukcie k montáži

Číslo v nákrese	Počet častí
1	1
2	1
3	2
4	1
5	1
6	2
7	2
8	2
9	2
10	2
11	8
12	8
13	8

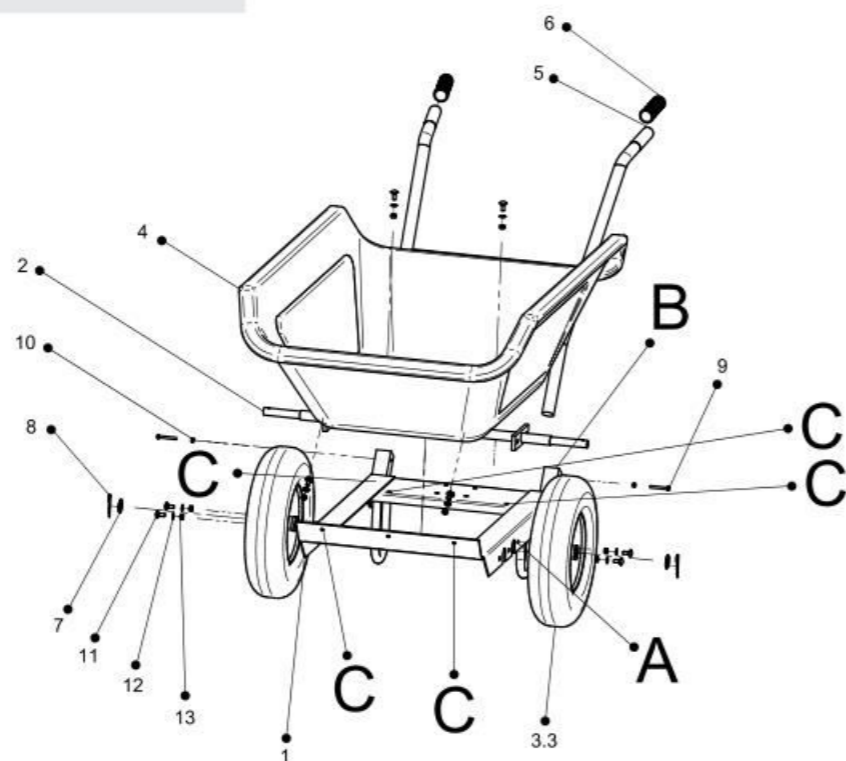

Inštrukcie k montáži

Inštrukcie k zostrojeniu pre uvedený typ fúrika : nstruction for assembly are for next type of Wheelbarrows: Dvojkoľosový fúrik s pozinkovanou konštrukciou 250 L, 300 L, 350 L

Potrebné náradie :

- Skrutkovač M8 and M6
- Kladivo (váha 300 g)
- Vítačka a vrták M8

Postup montáže

- spodok koryta musí byť umiestnené smerom nahor (4)
- koryto musí byť zarovnané so základňou (1)
- na koryto je potrebné vyvŕtať 4 diery (C) pomocou vrtáku M8
- do 4 dier umiestníme 4 šruby M8 (11). Kladivom zarovnáme šruby (žiadny priestor medzi korytom a hlavou šruby).
- podložky (12) maticou M8 (13) poriadne pritiahneme na spodku základne
- os (2) umiestníme do základne (A) a utiahneme 4 šrubami, podložkami a maticami (11, 12, 13)
- na každej strane osy umietníme koleso (3.3) a upevníme 2 podložkami M20 (7). Na vonkajšiu stranu kolesa upevníme 2 upveňovacie kolíky (8).
- otočíme fúrik. Vid' obrázok 4.
- rúčku nasunieme otvorenou časťou a upevníme 2 šrubami M6X50 (9) a 2 závitmi M6 (10)



Fúriky



FKK Vyklápací fúrik

ROTO FKK je vyklápací fúrik s pozinkovanou konštrukciou, veľkým polyetylénovým korytom a dvoma kolesami pre jednoduché ovládanie. Masívne polyetylénové koryto umožňuje naložiť aj ťažšie množstvá odpadu. Konštrukcia a materiál sú garanciou stability, pevnosti a vysokej odolnosti.

Produkt	Konštrukcia	Kód	EAN kód	Rozmery [mm]	Koleso
FKK 250 L	pozinkov	2100067830	3831116102183	1810 × 910 × 780	4.0-4.8
FKK 300 L	pozinkov	2100067940	3831116104668	1820 × 800 × 900	4.0-4.8
FKK 350 L	pozinkov	2100067850	3831116102206	1770 × 910 × 830	4.0-4.8
FKK 500 L	pozinkov	2100067930	3831116102503	1800 × 900 × 1000	4.0-4.8



2100067830
FKK 250 L



2100067940
FKK 300 L



2100067850
FKK 350 L



2100067930
FKK 500 L



HEK Vyklápací fúrik

ROTO HEK je vyklápací fúrik s pozinkovanou konštrukciou, veľkým polyetylénovým korytom a dvoma kolesami pre jednoduché ovládanie. Masívne polyetylénové koryto umožňuje naložiť aj ťažšie množstvá odpadu. Konštrukcia a materiál sú garanciou stability, pevnosti a vysokej odolnosti.

Produkt	Konštrukcia	Kód	EAN kód	Rozmery [mm]	Koleso
HEK 250 L	pozinkov	2100067950	3831116111307	1700 × 860 × 800	4.0-4.8
HEK 300 L	pozinkov	2100067960	3831116111314	1700 × 770 × 920	4.0-4.8
HEK 350 L	pozinkov	2100067970	3831116111321	1750 × 880 × 850	4.0-4.8
HEK 500 L	pozinkov	2100067980	3831116111338	1900 × 900 × 110	4.0-4.8



2100067950
HEK 250 L



2100067960
HEK 300 L



2100067970
HEK 350 L



2100067980
HEK 500 L





MFK, MPK Vyklápací fúrik

ROTO MFK, MPK je vyklápací fúrik s pozinkovanou konštrukciou, veľkým polyetylénovým korytom a dvoma kolesami pre jednoduché ovládanie. Stabilné kolesá chránia predný rám fúrika a umožňujú naklonený transport na rovných a hladkých povrchoch. Predný rám je zosilnený rúrou pre výkladku.

Produkt	Konštrukcia	Kód	EAN kód	Veľkosť [mm]	Koleso
MFK 350 L	maľov.	2100067700	3831116112762	1770 × 880 × 910	4.0-4.8
MPK 250 L	pozinkov	2100069250	3831116113509	1770 × 870 × 740	4.0-4.8
MPK 350 L	pozinkov	2100069270	3831116113523	1600 × 800 × 850	4.0-4.8



2100069270
MPK 350 L



2100067700
MFK 350 L

FK2 Farmársky fúrik

Produkt	Konštrukcia	Kód	EAN kód	Veľkosť [mm]	Koleso
FK2 250 L	pozinkov	2100067820	3831116102176	1750 × 910 × 700	4.0-4.8
FK2 300 L	pozinkov	2100067910	3831116102480	1750 × 910 × 800	4.0-4.8
FK2 350 L	pozinkov	2100067840	3831116102190	1950 × 910 × 700	4.0-4.8
FK2 500 L	pozinkov	2100067920	3831116102497	2100 × 910 × 900	4.0-4.8

ROTO FK2 je pevný farmársky fúrik vhodný pre stajne, dvory či polia. Každý fúrik má pozinkovanú kovovú konštrukciu, pneumatikové kolesá čo umožňuje jednoduchú manipuláciu a ovládanie. Fúrik je pevný a odolný a zároveň prekvapivo ľahko ovládateľný aj s väčším nákladom.



2100067820
FK2 250 L



2100067910
FK2 300 L



2100067840
FK2 350 L



2100067920
FK2 500 L





LV2, MF2 fúrik

ROTO LV2 je ideálny kus náradia pre všetky ťažké úkony. Vďaka vysokej kvalite, pevnosti a vysokému objemu nájde využitie naozaj všade.

Product	Frame	Code	EAN Code	Size [mm]	Wheel
MF2 140 L	maľov.	2100069340	3831116113790	1020 × 360 × 740	4.80/4.0-8
LV2 180 L	maľov.	2100064210	3830010987612	1600 × 800 × 890	3.5-8
LV2 180 L	pozinkov	2100064790	3830050771608	1600 × 800 × 890	3.5-8
LV2 200 L	maľov.	2100066290	3831116108291	1600 × 810 × 910	3.5-8
LV2 200 L	pozinkov	2100066280	3831116108284	1600 × 810 × 910	3.5-8
MF2 250 L	pozinkov	2100067990	3831116112755	1600 × 820 × 810	4.0-4.8
LV2 250 L	maľov.	2100066420	3830050778638	1600 × 860 × 850	3.5-8
LV2 250 L	pozinkov	2100066430	3830050778645	1600 × 860 × 850	3.5-8
LV2 300 L	maľov.	2100064180	3830050773596	1600 × 750 × 930	3.5-8
LV2 300 L	pozinkov	2100065270	3830050774098	1600 × 750 × 930	3.5-8
LV2 350 L	maľov.	2100066440	3830050778652	1680 × 870 × 860	3.5-8
LV2 350 L	pozinkov	2100066450	3830050778669	1680 × 870 × 860	3.5-8



2100069340
MF2 140 L



2100064790
LV2 180 L



2100066280
LV2 200 L



2100067990
MF2 250 L



2100066420
LV2 250 L



2100064180
LV2 300 L



2100066440
LV2 350 L



FKT vlečka

Product	Frame	Code	EAN Code	Size [mm]	Wheel
FKT 250 L	pozinkov	2100067860	3831196102213	1450 × 910 × 660	4.0-4.8
FKT 300 L	pozinkov	2100067870	3831116102220	1500 × 910 × 750	4.0-4.8
FKT 350 L	pozinkov	2100067880	3831116102237	1550 × 910 × 700	4.0-4.8
FKT 500 L	pozinkov	2100067890	3831116102466	1700 × 910 × 900	4.0-4.8

Vlečky sú robusné vďaka kovovému podvozku a pevnému korytu. ROTO FKT-vlečky s 3 kolesami a masívnym korytom sú vhodné pre veľké objemy. Vlečky sú veľmi ľahké, čím je manipulácia s nimi naozaj jednoduchá.



2100067860
FKT 250 L



2100067870
FKT 300 L



2100067880
FKT 350 L



2100067890
FKT 500 L





FKK Vyklápací fúrik

ROTO FKK je vyklápací fúrik s pozinkovanou konštrukciou, veľkým polyetylénovým korytom a dvoma kolesami pre jednoduché ovládanie. Masívne polyetylénové koryto umožňuje naložiť aj ťažšie množstvá odpadu. Konštrukcia a materiál sú garanciou stability, pevnosti a vysokej odolnosti.

Produkt	Konštrukcia	Kód	EAN kód	Rozmery [mm]	Koleso
FKK 250 L	poziinkov.	2100067830	3831116102183	1810 × 910 × 780	4.0-4.8
FKK 300 L	poziinkov.	2100067940	3831116104668	1820 × 800 × 900	4.0-4.8
FKK 350 L	pozinkov.	2100067850	3831116102206	1770 × 910 × 830	4.0-4.8
FKK 500 L	poziinkov.	2100067930	3831116102503	1800 × 900 × 1000	4.0-4.8



2100067830
FKK 250 L



2100067940
FKK 300 L



2100067850
FKK 350 L



2100067930
FKK 500 L



HEK Vyklápací fúrik

ROTO HEK je vyklápací fúrik s pozinkovanou konštrukciou, veľkým polyetylénovým korytom a dvoma kolesami pre jednoduché ovládanie. Masívne polyetylénové koryto umožňuje naložiť aj ťažšie množstvá odpadu. Konštrukcia a materiál sú garanciou stability, pevnosti a vysokej odolnosti.

Produkt	Konštrukcia	Kód	EAN kód	Rozmery [mm]	Koleso
HEK 250 L	pozinkov.	2100067950	3831116111307	1700 × 860 × 800	4.0-4.8
HEK 300 L	pozinkov.	2100067960	3831116111314	1700 × 770 × 920	4.0-4.8
HEK 350 L	pozinkov.	2100067970	3831116111321	1750 × 880 × 850	4.0-4.8
HEK 500 L	pozinkov.	2100067980	3831116111338	1900 × 900 × 110	4.0-4.8



2100067950
HEK 250 L



2100067960
HEK 300 L



2100067970
HEK 350 L



2100067980
HEK 500 L





MFK, MPK Vyklápací fúrik

ROTO MFK, MPK je vyklápací fúrik s pozinkovanou konštrukciou, veľkým polyetylénovým korytom a dvoma kolesami pre jednoduché ovládanie. Stabilné kolesá chránia predný rám fúrika a umožňujú naklonený transport na rovných a hladkých povrchoch. Predný rám je zosilnený rúrou pre výkladku.

Produkt	Konštrukcia	Kód	EAN kód	Rozmery[mm]	Koleso
MFK 350 L	maľovaná	2100067700	3831116112762	1770 × 880 × 910	4.0-4.8
MPK 250 L	pozinkov.	2100069250	3831116113509	1770 × 870 × 740	4.0-4.8
MPK 350 L	pozinkov.	2100069270	3831116113523	1600 × 800 × 850	4.0-4.8



2100069270
MPK 350 L



2100067700
MFK 350 L

FK2 Farmársky fúrik

Produkt	Konštrukcia	Kód	EAN kód	Rozmery [mm]	Koleso
FK2 250 L	pozinkov	2100067820	3831116102176	1750 × 910 × 700	4.0-4.8
FK2 300 L	pozinkov	2100067910	3831116102480	1750 × 910 × 800	4.0-4.8
FK2 350 L	pozinkov	2100067840	3831116102190	1950 × 910 × 700	4.0-4.8
FK2 500 L	pozinkov	2100067920	3831116102497	2100 × 910 × 900	4.0-4.8

ROTO FK2 je pevný farmársky fúrik vhodný pre stajne, dvory či polia. Každý fúrik má pozinkovanú kovovú konštrukciu, pneumatikové kolesá čo umožňuje jednoduchú manipuláciu a ovládanie. Fúrik je pevný a odolný a zároveň prekvapivo ľahko ovládateľný aj s väčším nákladom.



2100067820
FK2 250 L



2100067910
FK2 300 L



2100067840
FK2 350 L



2100067920
FK2 500 L





LV2, MF2 fúrik

ROTO LV2 je ideálny kus náradia pre všetky ťažké úkony. Vďaka vysokej kvalite, pevnosti a vysokému objemu nájde využitie naozaj všade.

Produkt	Rám	Kód	EAN kód	Rozmery [mm]	Koleso
MF2 140 L	maľov.	2100069340	3831116113790	1020 × 360 × 740	4.80/4.0-8
LV2 180 L	maľov.	2100064210	3830010987612	1600 × 800 × 890	3.5-8
LV2 180 L	pozinkov	2100064790	3830050771608	1600 × 800 × 890	3.5-8
LV2 200 L	maľov.	2100066290	3831116108291	1600 × 810 × 910	3.5-8
LV2 200 L	pozinkov	2100066280	3831116108284	1600 × 810 × 910	3.5-8
MF2 250 L	pozinkov	2100067990	3831116112755	1600 × 820 × 810	4.0-4.8
LV2 250 L	maľov.	2100066420	3830050778638	1600 × 860 × 850	3.5-8
LV2 250 L	pozinkov	2100066430	3830050778645	1600 × 860 × 850	3.5-8
LV2 300 L	maľov.	2100064180	3830050773596	1600 × 750 × 930	3.5-8
LV2 300 L	pozinkov	2100065270	3830050774098	1600 × 750 × 930	3.5-8
LV2 350 L	maľov.	2100066440	3830050778652	1680 × 870 × 860	3.5-8
LV2 350 L	pozinkov	2100066450	3830050778669	1680 × 870 × 860	3.5-8



2100069340
MF2 140 L



2100064790
LV2 180 L



2100066280
LV2 200 L



2100067990
MF2 250 L



2100066420
LV2 250 L



2100064180
LV2 300 L



2100066440
LV2 350 L



FKT vlečka

Product	Rám	Kód	EAN kód	Rozmery [mm]	Koleso
FKT 250 L	pozinkov	2100067860	3831196102213	1450 × 910 × 660	4.0-4.8
FKT 300 L	pozinkov	2100067870	3831116102220	1500 × 910 × 750	4.0-4.8
FKT 350 L	pozinkov	2100067880	3831116102237	1550 × 910 × 700	4.0-4.8
FKT 500 L	pozinkov	2100067890	3831116102466	1700 × 910 × 900	4.0-4.8

Vlečky sú robustné vďaka kovovému podvozku a pevnému korytu. ROTO FKT-vlečky s 3 kolesami a masívnym korytom sú vhodné pre veľké objemy. Vlečky sú veľmi ľahké, čím je manipulácia s nimi naozaj jednoduchá.



2100067860
FKT 250 L



2100067870
FKT 300 L



2100067880
FKT 350 L



2100067890
FKT 500 L





Produkt	Rám	Kód	EAN kód	Rozmery [mm]	Koleso
LV1 40L	maľov.	2100092420	3831116108321	1200 × 480 × 500	3,0-4
LV1 60L	maľov.	2100064710	3830050779604	1370 × 560 × 600	3,5-8
LV1 60L	pozinkov	2100164710	3830010982396	1370 × 560 × 600	3,5-8
LV1 80L	maľov.	2100064950	3830010982402	1370 × 610 × 720	3,5-8
LV1 80L	pozinkov	2100066980	3831116103982	1370 × 610 × 720	3,5-8
LV1 120L	maľov.	2100064700	3830050776375	1300 × 750 × 770	3,5-8
LV1 120 L	pozinkov	2100064000	3830010982389	1300 × 750 × 770	3,5-8
LV1 180L	maľov.	2100064780	3830010984581	1460 × 840 × 860	3,5-8
LV1 180 L	pozinkov	2100064010	3830050774074	1460 × 840 × 860	3,5-8
LV1 200L	maľov.	2100066310	3831116108307	1480 × 770 × 840	3,5-8
LV1 200 L	pozinkov	2100066270	3831116108277	1480 × 770 × 840	3,5-8
LV1 300L	maľov.	2100064170	3830050773589	1570 × 750 × 850	3,5-8
LV1 300 L	pozinkov	2100065260	3830050774081	1570 × 750 × 850	3,5-8

LV1 fúriky

ROTO LV1 sú jedny z najpredávanejších jednokolesových fúrikov v agro priemysle- Fúrik je dostupný s maľovanou alebo pozinkovanou konštrukciou. Koryto je vyrobené z kvalitného polyetylénu.





MF1, TNT1 fúriky

Produkt	Rám	Kód	EAN kód	Rozmery[mm]	Koleso
TNT1 120 L	pozinkov	2100069280	3831116113530	1600 × 700 × 650	3.50-8
TNT1 200 L	pozinkov	2100066240	3831116116364	1600 × 770 × 840	3.50-8
TNT2 120 L	pozinkov	2100069282	3831116113532	1600 × 700 × 650	3.50-8
TNT2 200 L	pozinkov	2100066242	3831116106679	1600 × 770 × 840	3.50-8

ROTO TNT sú jednokolesové fúriky, ktoré sa skladajú len z 2 dielov, čím je montáž zjednodušená.



2100066280
TNT2 120 L

2100066240
TNT1 200 L



Moto fúriky

Motofúrik je vďaka kolesu poháňanému elektromotorom ideálnym riešením pre vozenie ťažkého nákladu. Je vhodný pre domáce použitie a taktiež na staveniskách. Taktiež funguje skvele na naklonenom povrchu. Motofúriky uľahčujú manipuláciu s nákladom viac ako klasický fúrik. Pri 12 voltovej batérii nehrozí žiadne nebezpečenstvo elektrického skratu.

Extra obsah balenia : nabíjačka na batériu

Produkt	Rám	Kód	EAN kód	Rozmery [mm]	Koleso
MOTO 120 L	maľov.	2100066970	3831116103999	1650 × 820 × 750	4.0-4.8
MOTO 200 L	maľov.	2100066960	3831116104002	1500 × 730 × 620	4.0-4.8
MOTO 500 L	maľov.	2100069260	3831116113516	2070 × 900 × 870	4.0-4.8



2100066970
MOTO 120 L

2100066960
MOTO 200 L



2100069260
MOTO 500 L



HAY & DUNG vozíky

Produkt	Rám	Kód	EAN kód	Rozmery [mm]	Koleso
Hay vozík	pozinkov	2100069240	3831116102475	980 × 1550 × 500	4.80/4.0-8
Dung vozík	pozinkov	2100069290	3831116113820	980 × 1550 × 500	4.80/4.0-8
MF Dung vozík	maľov.	2100069230	3831116113813	620 × 180 × 800	150 × 40



2100069240
Hay vozík



2100069290
Dung vozík



2100069230
MF Dung vozík



MT Vyklápací vozík

- Využitie : na farmách, pomoc pri presúvaní strojov
- Koryto s objemom až 300 L
- Čierne farba
- Funkcia vyklápania
- Možnosť pripojenia na klasickú 'guľu'
- Pneumatické kolesá 600-6 s pevnou osou
- Maximálna rýchlosť 25 km/h
- Maximálna záťaž 250 kg

Produkt	Rám	Kód	EAN kód	Rozmery [mm]	Koleso
MT vyklápací fúrik 300 L	maľov.	2100067540	3831116116371	1670 × 770 × 910	600-8



2100067540
MT vyklápací fúrik 300 L

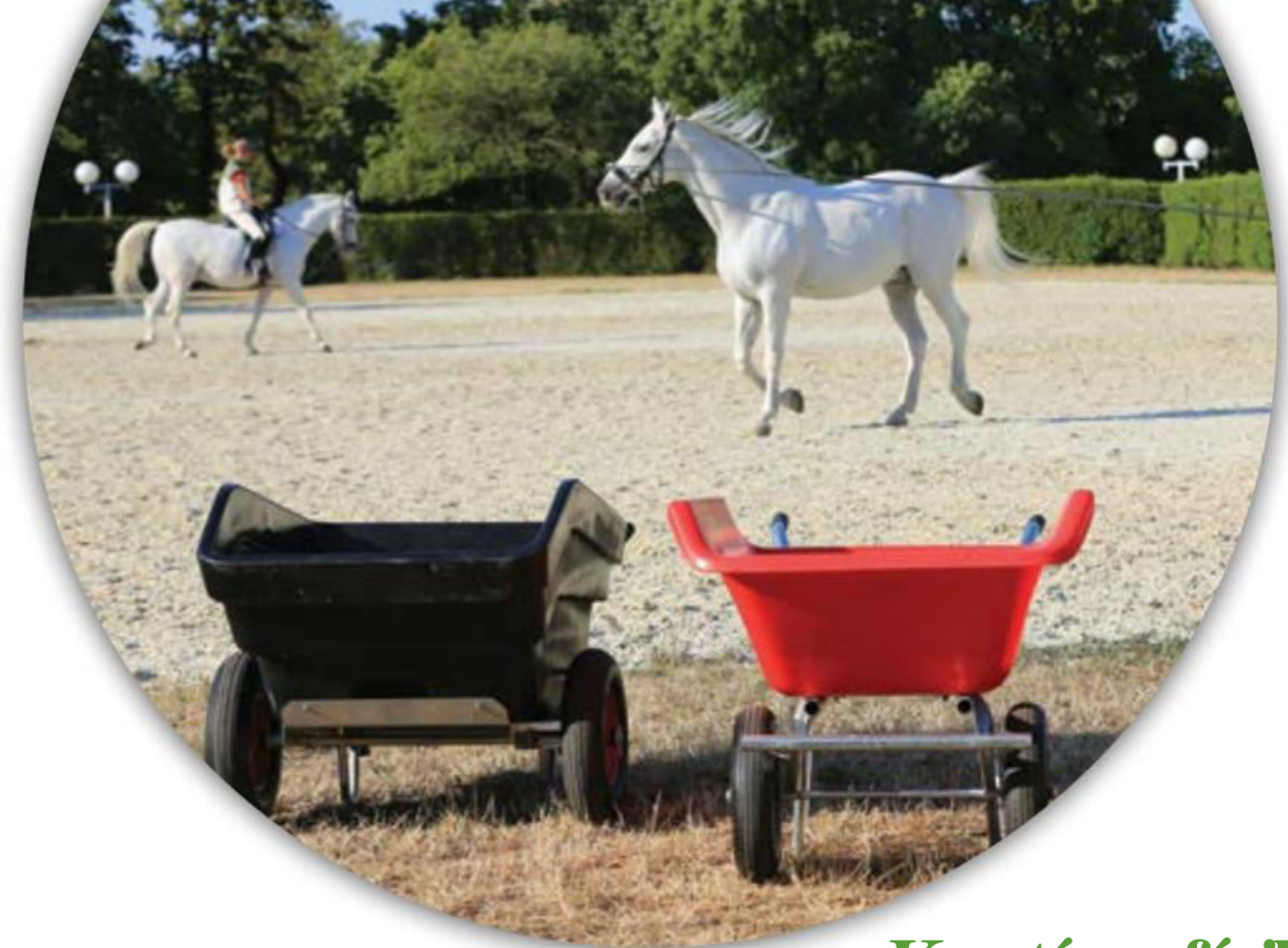

Korytá pre fúriky

Korytá pre fúriky

klasické farby

čierna

špeciálne farby

min. odber 20 ks

zelená

ružová

modrá

oranžo

oranžo

sivá

Produkt	Kód	EAN kód	Rozmery [mm]	ks/paleta
40 L	2100094800	3831116108253	800 × 550 × 250	60
60 L	2100064730	3830010980200	800 × 550 × 250	60
70 L	2100094820	3831116113226	860 × 570 × 290	60
75 L	2100094830	3831116113233	860 × 570 × 290	60
80 L	2100064740	3830010981702	800 × 550 × 300	60
120 L	2100064750	3830010982372	1040 × 750 × 450	40

Produkt	Kód	EAN kód	Rozmery [mm]	ks/paleta
200 L	2100066330	3831116106679	1150 × 760 × 430	40
250 L	2100066400	3830050778478	1250 × 820 × 430	20
300 L	2100064400	3830050773169	1170 × 770 × 530	10
350 L	2100066410	3830050778621	1400 × 820 × 450	20
500 L	2100066340	3831116102152	1610 × 820 × 710	10

Výhody poetylénových koryt:

- Nízka váha
- Jednoduché používanie a montáž
- Jednoduchá starostlivosť
- Pevnosť (3-6 mm hrubý plast)
- Odolné voči UV žiareniu aj mrazu
- 100% recyklovateľné



2100094800
40 L



2100064730
60 L



2100094820
70 L



2100066330
200 L



2100066400
250 L



2100094830
75 L



2100064740
80 L



2100064750
120 L



2100064400
300 L



2100066410
350 L



2100066340
500 L





SENO & OBILNINY zásobníky

Produkt	Kód	EAN kód	Veľkosť [mm]
Zásobník na seno	2100061240	3830010983683	900 × 700 × 540
Vozík 200 L s poklopom a 2 kolesami	2100067900	3831116102473	1100 × 900 × 800
Zásobník predný otvor	2100061240	3830010983683	900 × 700 × 540
Zásobník – bez otvoru	2100061230	3830010983256	950 × 740 × 640
Zásobník 400 L s poklopom	2100061200	3830010983225	1090 × 750 × 800
Zásobník 700 L s poklopom	2100061210	3831116108659	1200 × 800 × 700



2100067900
Vozík 200 L



2100061240
Zásobník na seno
200L

2100061240
Zásobník – predný otvor
200L

2100061240
Zásobník bez
otvoru 300L

2100061240
Zásobník
na seno 200L

Produkt	Kód	Objem [L]	Rozmery[m]
Kfmitko	2105209250	3000	Ø1750x1500

Kfmitko

Navrhnuté, aby sa seno aj pri zlom počasí neroznášalo po dvore a neznečisťovalo sa okolie. Taktiež zabezpečuje zadržiavanie živín na základe ochrany pred počasím.

· 3 otvory



2105209250
Kfmitko





Náradie ku koňom

Produkt	Kód	EAN Kód	Rozmery [mm]
Prekážka	2100586000	3830050776788	610 × 385 × 230
Stupienok	2100586010	3831116112588	797 × 678 × 606
Stupienok s úložným priestorom	2100586020	3831116112595	797 × 678 × 606
Snack lopta	2100512930	3830043917464	Ø30



2100856000
Prekážka



2100512930
Snack lopta



2100586010
Stupienok



2100586020
Stupienok s úložným priestorom



Zásobník na vodu

Objem [L]	Kód	EAN kód	Rozmery [mm]
SU 8 L	2102312010	3858883812602	370 × 280 × 110
SU 18 L	2102313010	3858883812619	580 × 370 × 110
SU 20 L	2102318010	3858883811315	600 × 470 × 90
SU 70 L	2102317010	3858883814118	865 × 705 × 130
PT 25 L	2100524990	3830043919291	660 × 550 × 110
PT 40 L	2100525010	3830043919307	870 × 660 × 110
PT 80 L	2100525560	3830043919352	1270 × 880 × 110
PT 100 L	2100525580	3830043919352	1270 × 1070 × 110
PR 33 L	2100075440	3830043919369	1020 × 650 × 50
PR 75 L	2100075420	-	1020 × 650 × 120



2102312010
SU 8 L

2102313010
SU 18 L

2102318010
SU 20 L



2102317010
SU 70 L

2100075420
PR 75 L

2100525560
PT 80 L



Krmitka

Krmitka sú vyrobené z kvalitného polyetylénu čo zaručuje maximálnu kvalitu.

Rohové krmitka zaberú minimum priestoru.

Výhody

- dlhá životnosť
- vysoká kvalita
- atraktívny doplnok
- jednoduché a zábavné kŕmenie
- jednoduchá montáž
- odolné do -60°C
- všetky kovové časti sú pozinkované
- jednoduchá obsluha
- jednoduchá náplň
- jednoduchá ochrana pred dezinfekciou



Krmitka



Krmitka Napajadla

Pevné polyetylénové krmitka sú vhodné pre sliepky, morky aj sviže. Napájanco pre sliepky zaberie minimum priestoru. Všetky krmitka a napajadla sú vyrobené z pevného materiálu, ktorý sa nerozbije a je odolný voči UV žiareniu a mrazom.

Produkt	Kód	EAN kód	Rozmery [mm]
Krmitko - sliepky	2100065220	3830010980194	Ø400 x 350
Krmitko - morky	2100065370	3830010981559	Ø600 x 370
Napajadlo - sliepky	2100065230	3830010980187	Ø330 x 310
Krmitko - sliepky	2106124060	3858883813661	
Napajadlo - sliepky	2106125060	3858883813678	
Krmitko S	2100065000	3830010982273	470 x 440 x 180

Krmitko M	2100065200	3830010982280	440 x 680 x 180
Krmitko L	2100065210	3830010982297	440 x 1000 x 180
Reťazové krmitko	2100065530	3830010981597	980 x 380 x 200



2100065230 Napajadlo - sliepky 2100065370 Krmitko - morky 2100065220 Krmitko - sliepky 2106124060 Krmitko - sliepky 2106125060 Napajadlo - sliepky



2100065000 Krmitko S 2100065200 Krmitko M 2100065210 Krmitko L 2100065530 Reťazové krmitko



Nástenné krmitka

Roto feeders for horses are made of durable polyethylene material. Cornered manger are very convenient, because take up a little space in corner. All feeders and mangers are simple to clean and stabilized against UV rays and frost.

Produkt	Kód	EAN kód	Rozmery [mm]
Žľab s hákmi	2100065350	3830010981603	380 x 320 x 360
Nástenný žľab	2100065360	3830010981610	490 x 370 x 300
Rohový žľab	2100078000	3830010989654	600 x 410 x 240
Krmitko pre zvieratá	2100065280	3830010981580	300 x 780 x 160
Krmitko pre sviže	2100065250	3830010982303	160 x 300 x 350

Krmitko pre prasa 2100065240 3830010982310 300 x 760 x 520



2100065350 Žľab s hákmi



2100065280 Krmitko pre zvieratá

2100065360 Nástenný žľab



2100065250 Krmitko pre sviže

2100078000 Rohový žľab



2100065240 Krmitko pre prasa





Lesné korytá

Produkt	Kód	EAN kód	Rozmery [mm]
Lesné koryto PT 50 L	2100513430	3831116105528	790 × 585 × 165
Lesné koryto 63 L	2100065310	3830010982327	790 × 575 × 180
Lesné koryto 80 L	2100065300	3830010982334	970 × 630 × 230
Lesné koryto PT 86 L	2100513440	3831116105535	1070 × 630 × 220

Univerzálne korytá na prevoz materiálov, krmiva. Skvelý tvar uľahčuje prácu aj v zime a taktiež zapasuje presne do kufru auta.



21000513430
Lesné koryto PT
50 L

2100065300
Lesné koryto
80 L



21000513440
Lesné koryto PT
86 L





SILO

Silo slúži na uskladnenie kŕmiv, brikét a iných materiálov.

Silo je z jedného kusa plastu, čím je celá montáž veľmi zjednodušená.

UMIESTNENIE

Silo môže, ale nemusí byť zastrešené. Malo by byť umiestnené na rovnom povrchu a podložie o veľkosti aspon 4x4m s hrúbkou 10cm. Aby sa predišlo akýmkoľvek nehodám, odporúča sa silo aj prinitovať k pevnému rámu.

PLNENIE

Silo sa naplňuje cez otvor na hornej strane sila. Potom ako sa vloží materiál do sila, uzavrie sa poklopom. Silo vieme naplňať aj automaticky pomocou naplňovacej trubice (prídavné náradie).

VYPRÁZDŇOVANIE

Can be discharged through the opening at the bottom of the silo. It is also possible to install your own screw snail at the place of use.

TECHNICKÝ POPIS

Silo je určené na uskladňovanie kŕmiv. Je vyrobené zo silného polyetylénu, ktorý zaručuje dlhú životnosť. Vnútorňa strana je pokrytá parafínom, ktorý zabraňuje prilepovaniu sa kŕmiv na steny sila. Hrubé steny zabezpečujú teplotnú izoláciu a predchádzajú hromadeniu rosy. Silo je vode odolné a jednoducho umývateľné. Obsah sila ostane suchý pri otvorenom aj zatvorenom sile.

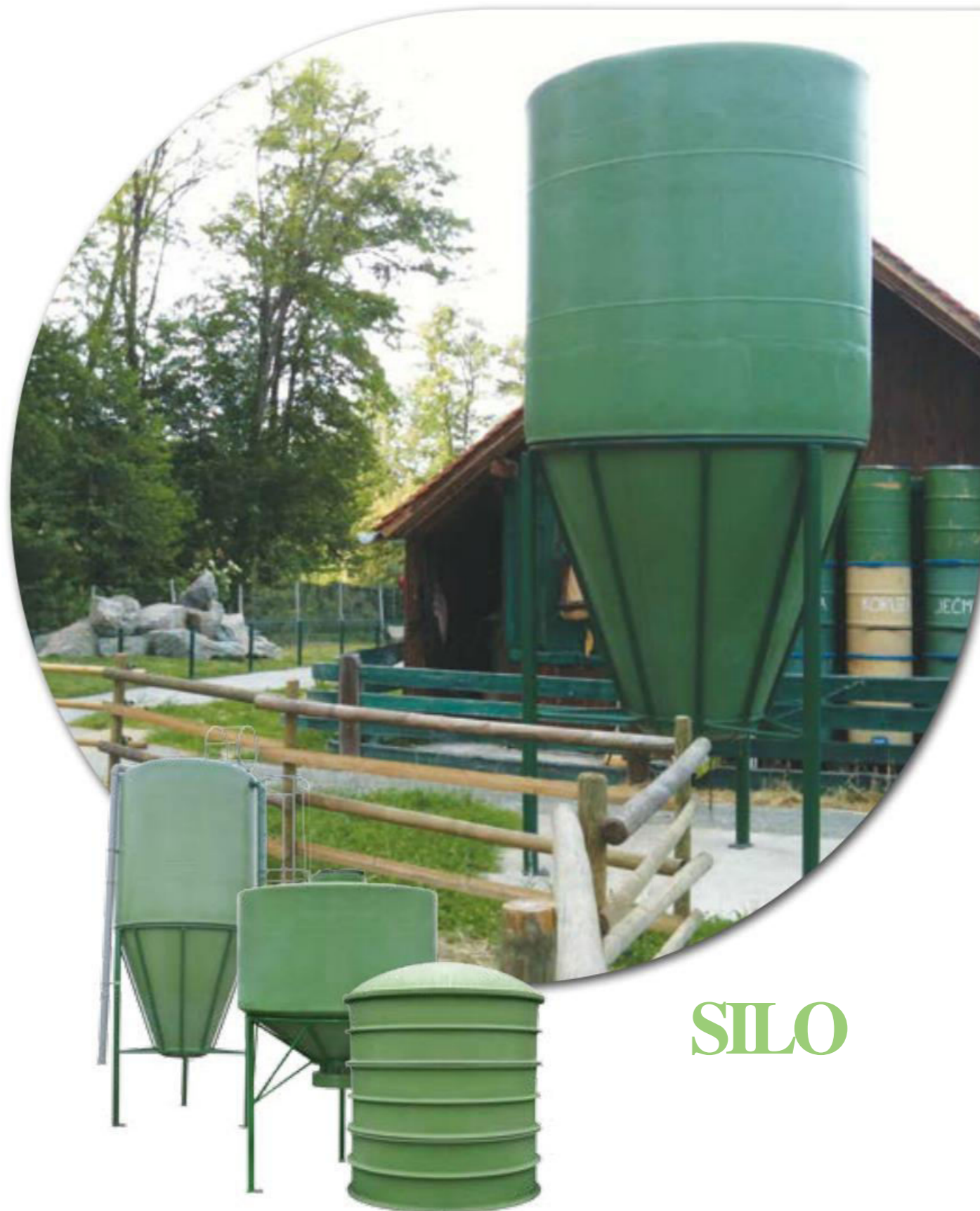

SILO



Viacdielne silo

Samovoľne stojace silo slúži na skladovanie ďateliny, kukurice, zrna, cukru, kávy, muky a mnoho ďalšieho. Toto silo je najlepším riešením pre farmárov, ktorí nepoužívajú extrémne množstvá materiálov. Týmto sa pri odstránení nejakého dielu predíde skvaseniu a pokazeniu obsahu sila. Ak je nejaký diel prázdny, jednoducho ho odstránime.

Produkt	Kód	EAN kód	Rozmery [mm]
SILO viacdielne Ø1100 s dnom	2100063400	3830010983409	Ø1100 × 1000
SILO viacdielne Ø1100 bez dna	2100063500	3830010983508	Ø1100 × 1000
SILO viacdielne Ø1800 s dnom	2100063370	3830010989821	Ø1800 × 700
SILO viacdielne Ø1800 bez dna	2100063380	3830010989838	Ø1800 × 700
Poklop Ø1800 pre SILO viacdielne	2100063390	3830050770328	Ø1800
SILO viacdielne Ø2000 s dnom	2100063420	3830010983423	Ø2000 × 1000
SILO viacdielne Ø2000 bez dna	2100063520	3830010983522	Ø2000 × 1000
Kuželovitá hlava Ø2000 for SILO viac.	2100063450	3830010983454	Ø2000
Otvor Ø250 pre SILO viacdielne	2100064100	3831116105542	Ø250



2100063400/2100063500
Ø1100 s aj bez dna



2100063370/2100063380
Ø1800 s aj bez dna



2100063420/2100063520
Ø2000 s aj bez dna



2100063390
Poklop Ø1800 pre viacdielne SILO



2100064100
Otvor Ø250 pre viacdielne SILO



FeSILO

S kovovou konštrukciou

Silo je určené na uskladňovanie kŕmiv. Je vyrobené zo silného polyetylénu, ktorý zaručuje dlhú životnosť. Vnútrná strana je pokrytá parafínom, ktorý zabraňuje prilepovaniu sa kŕmin na steny sila. Hrubé steny zabezpečujú teplotnú izoláciu a predchádzajú hromadeniu rosy. Silo je vode odolné a jednoducho umývateľné. Obsah sila ostane suchý pri otvorení aj zatvorení sila.

Produkt	Kód	EAN kód	Rozmery [mm]
FeSILO 1 m ³ (plast.+kov.podstavec+otvor)	2100072990	3830050771479	1230 × 1030 × 1800
FeSILO 3 m ³ (plast.+kov.podstavec+otvor)	2100063340	3830010983430	Ø1800 × 2150
FeSILO 10 m ³ (plast.+kov.podstavec+otvor)	2100063490	3830010987476	Ø2000 × 4900
FeSILO 15 m ³ (plast.+kov.podstavec+otvor)	2100063550	3830010984277	Ø2000 × 6850
Prídavne náradie B kovová trubica s ventiláciou	2100064190	3830050774104	-
Prídavne náradie C B+ kovová trubica s rebříkom a prstencom	2100064080	3830050774067	-



2100072990
FeSILO 1 m³



2100063340
FeSILO 3 m³



2100063490
FeSILO 10 m³



2100063550
FeSILO 15 m³



2100063490
FeSILO 10 m³ s extra náradím





RoSILO voľnostojace

POUŽITIE

Silo sa využíva na uskladňovanie krmív, zrna, múky atď.
Je to jeden celok vyrobený z polyetylénu, vyrobený tak aby bol stabilný aj pri maximálnom zaťažení.

Ø800 mm, kde je umiestnený prívod (110 mm) a druhý (Ø 500 mm) pre vstup do sila.

Obidva otvory su pokryté poklopom ,ktorý je vodotesný. Preto môže byť silo umiestnené aj vonku a v zlom počasi. Taktiež san a sile nachádzaju dvierka pre manuálny výber obsahu sila.

Silo má bezpečnostné dvierka, šrubovacie zariadenie a prívodnú trubicu. Všetky tieto časti sú vyrobené z antikoroziného materiálu. Na vrchu sa nachádzaju 2 otvory

Možnosť naplňovania vákuovou alebo tlakovou pumpu. ROTO ponúka kompletne riešenia pre silá.

RoSILO voľnostojace



otvor

schodíky

šrubovacie zariadenie

prívod

TECHNICKÝ POPIS

· Odlievané silo je z jedného kusu plastu čo ho robí 100% vodotesným.

· Polyetylénové SILO ROTO má 12-14 mm hrubé steny čo zaručuje výbornú teplotnú izoláciu. Silo udrží vnútornú teplotu aj vo veľkých mrazoch či horúčave.

Hladké nelepivé steny.

Silo váži viac ako 300kg. Táto váha umožňuje jednoduché ukotvenie a transport.

Je skvele vyvážené, a preto nie je potrebné ho extra upevňovať.

Silo s objemom 10m³ je len 4,2m vysoké, je ho teda možné umiestniť aj vo vnútri.

Hrubé steny, dobrá statika a plast odolný UV žiareniu zabezpečujú dlhú životnosť.

Silo je 100% recyklovateľné. easy placement and transportation. It is well balanced so it doesn't need to be installed on concrete floor.

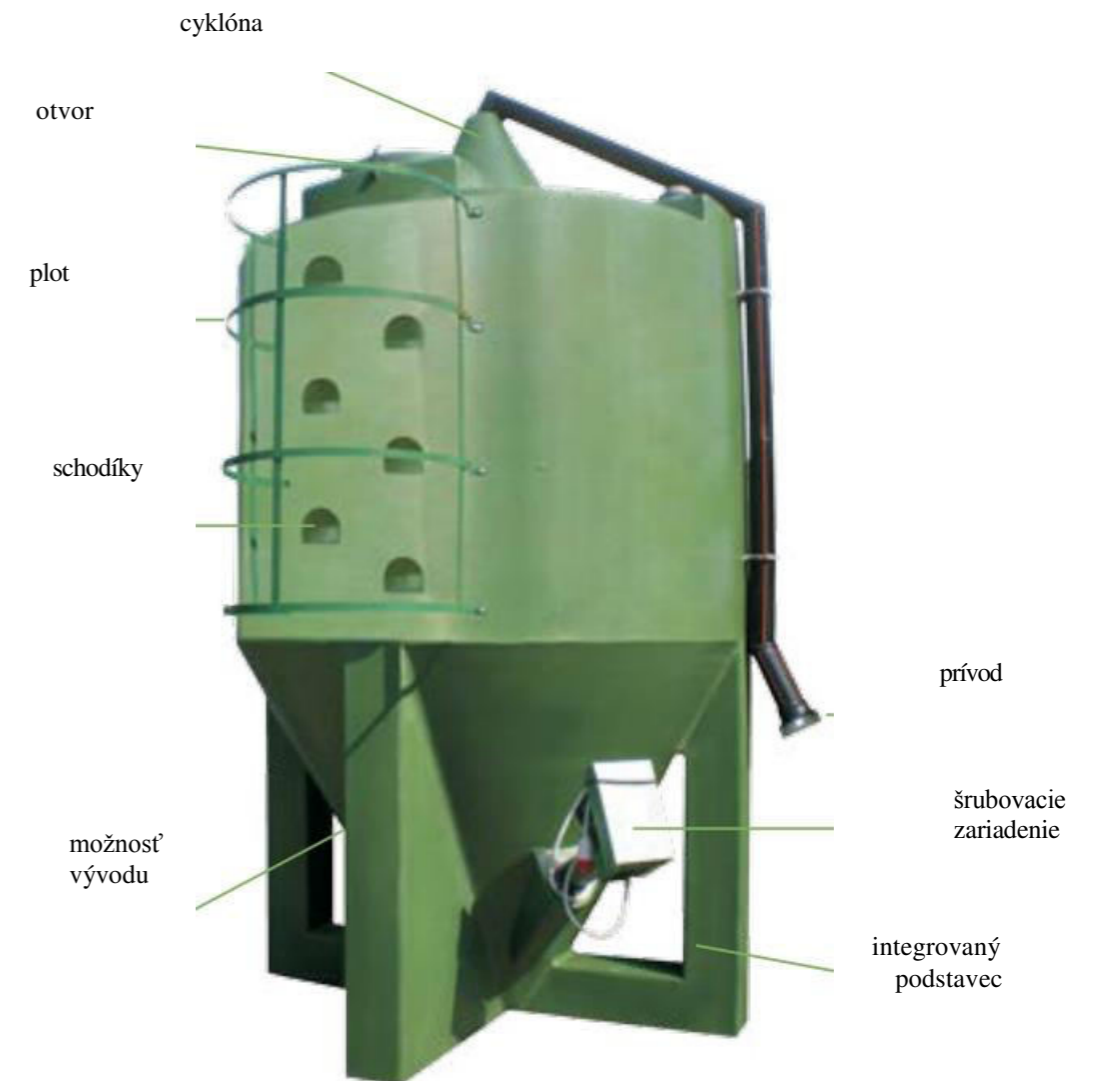

Produkt	Kód	EAN kód	Rozmery[mm]
RoSILO 10 m ³ voľnostojaci s transportom	2100063470	3830050770892	Ø2330 × 4000
RoSILO 10 m ³ voľnostojaci bez transportu	2100163470	3830050770892	Ø2330 × 4000
RoSILO 15 m ³ voľnostojaci s transportom	2100063530	3830050770908	Ø2330 × 5000
RoSILO 15 m ³ voľnostojaci bez transportu	2100163530	3830050770908	Ø2330 × 5000



Zlatá medaila na AGRA výstave.





SUDY na víno

Parafinované sudy na víno,
mošt, cider a brandy.

VÝHODY

- dlhá životnosť,
- vysoká kvalita plastu,
- atraktívny doplnok,
- praktické na transport – veľmi nízka váha,
- dobrá teplotná izolácia – udržuje teplotu obsahu,
- rovné dno pre lepšiu stabilitu a praktický transport,
- vysoko kvalitný polyetylén,
- UV odolný polyetylén, potravinársky
- kvasiace a úschovne podmienky ako pri drevených sudoch
- produkované rotačnou technológiou, bez zváracích častí,
- rôzne objemy,

- zátka na sa po pripojení kvasiacej trubičky odstráni,
- parafinované steny stačí umyť vodou,
- sulphurate the barrels with stick on the long wire or with a liquid sulphur,
- vďaka veľkým otvorom je jednoduché sudy vyčistiť,
- sudy väčšie ako 100L majú 2 kohútiky

Prídavky



kohútik
1/2 č. 1



kohútik
1/2 č. 2



zátka
závitová



zátka pre
otvor



veko
Ø140mm



gumené
tesnenie pre
veko



kvasiaca
trubička



SUDY na víno



Etiketa na obsluhu v iných jazykoch

ÚDRŽBA



BARIK sud na víno

Parafinované sudy na víno pre kvasenie a uskladnenie vína, cideru či brandy. Polyetylénová vnútorná stena je pokrytá parafínom. Kvasiace a uskladňovacie podmienky sú ako v drevenom sude.

Produkt	Kód	EAN Kód	Rozmery [mm]	Veko
Barik 3 L	2100061950	3830050776085	Ø130 x 180	zátka
Barik 23 L	2100061940	3831116102596	Ø310 x 400	Ø140
Barik 30 L	2100062600	3830010987766	Ø320 x 440	Ø140
Barik 50 L	2100062650	3830010987858	Ø380 x 440	Ø140
Barik 100 L	2100062610	3830010987773	Ø450 x 700	Ø140



2100061950
Barik 3 L



2100061940
Barik 23 L



2100062600
Barik 30 L



2100062650
Barik 50 L



2100062610
Barik 100 L

Produkt	Kód	EAN Kód	Rozmery [mm]	Veko
Barik 150 L	2100062620	3830010987780	Ø550 x 600	Ø140
Barik 200 L	2100062630	3830010987841	Ø660 x 830	Ø140
Barik 350 L	2100062640	3830010988718	Ø700 x 1100	Ø240
Barik 500 L	2100062670	3830010988725	Ø800 x 1150	Ø240



2100062620
Barik 150 L



2100062630
Barik 200 L



2100062640
Barik 350 L



2100062670
Barik 500 L

BARIK sud na víno

Parafinované sudy na víno pre kvasenie a uskladnenie vína, cideru či brandy. Polyetylénová vnútorná stena je pokrytá parafínom. Kvasiace a uskladňovacie podmienky sú ako v drevenom sude.

Prídavky : zátka so závitom pre vrchný otvor.





KLASIK sudy na víno

Na prednej strane je vinársky dizajn, na vrchnej veko, tesnenie a kvasiaca trubička. Vnútro suda je pokryté parafínom. Kvasiace a uskladňovacie podmienky sú ako v drevenom sude.

Produkt	Kód	EAN Kód	Rozmery [mm]	Veko
Klasik 10 L	2100062220	3830010981825	250 x 220 x 300	Ø140
Klasik 25 L	2100062160	3830010982808	300 x 400 x 300	Ø140
Klasik 40 L	2100062100	3830010982419	410 x 500 x 310	Ø140
Klasik 80 L	2100062110	3830010982426	520 x 600 x 380	Ø240
Klasik 180 L	2100062120	3830010982433	850 x 700 x 600	Ø240
Klasik 260 L	2100062130	3830010982440	950 x 770 x 880	Ø240



2100062220
Klasik 10 L



2100062160
Klasik 25 L



2100062100
Klasik 40 L



2100062110
Klasik 80 L



2100062120
Klasik 180 L



2100062130
Klasik 260 L



MOŠT sudy na víno

Parafinované sudy na víno pre kvasenie a u skladňenie vína, cideru či brandy. Polyetylénová vnútorná stena je pokrytá parafínom.

Produkt	Kód	EAN Kód	Rozmery [mm]	Veko
Mošt 50 L	2100062400	3830010982488	Ø420 x 540	Ø140
Mošt 120 L	2100062410	3830010986240	Ø520 x 680	Ø240
Mošt 240 L	2100065870	3830050774111	Ø700 x 860	Ø240
Mošt 360 L	2100065880	3830050774135	Ø800 x 1070	Ø240

SÁČOK v BOXE

Sáčok v boxe (krabici) je určený na uskladňenie a transport tekutín. Sáčok uložíte do plastového suda a namontujete pôvodny kohútik. Obsah sáčku nepríde do kontaktu so vzduchom.

Možný prídavok : chladič z nerezovej oceli.



2100062400
Mošt 50 L

2100062410
Mošt 120 L

2100065870
Mošt 240 L



Sáčok v boxe





ECO sudy na cider

Eco horizontálny sud na úschovu a kvasenie cideru.
Cider je vyrábaný z lisovaných jablák. Šťava kvasí za účelom dosiahnutia alkoholického nápoja s cca. 6% obsahom alkoholu.
Naše sudy ECO sú vhodné pre domáce použitie, ale aj väčšie množstvá.

Produkt	Kód	EAN Kód	Rozmery [mm]	Veko
Eco 50 L	2100062200	3830010980255	380 × 560 × 400	Ø240
Eco 100 L	2100062210	3830010980262	450 × 700 × 550	Ø240
Eco 200 L	2100062290	3830010980279	540 × 740 × 530	Ø240
Eco 300 L	2100062300	3830010981856	610 × 890 × 880	Ø240
Eco 500 L	2100062240	3830050770526	800 × 870 × 1000	Ø400



2100062200
Eco 50 L



2100062210
Eco 100 L



2100062290
Eco 200 L



2100062300
Eco 300 L



2100062240
Eco 500 L



COGNAC sudy na víno

Sudy sú vhodné na uskladnenie brandy, koňaku, likérov, vína atď.

Produkt	Kód	EAN Kód	Rozmery [mm]	Veko
Cognac 30 L	2101101260	3858883816594	Ø350 × 460	Ø170
Cognac 50 L	2101102260	3858883816495	Ø400 × 550	Ø170
Cognac 80 L	2101103260	3858883816501	Ø470 × 590	Ø170
Cognac 120 L	2101104260	3858883816525	Ø580 × 625	Ø170
Cognac 160 L	2101105260	3858883816532	Ø630 × 685	Ø170
Cognac 200 L	2101106260	3858883816563	Ø650 × 800	Ø170
Cognac 330 L	2101107030	3858883813760	Ø800 × 870	Ø170



2101101260
Cognac 30 L



2101102260
Cognac 50 L



2101103260
Cognac 80 L



2101104260
Cognac 120 L



2101105260
Cognac 160 L



2101106260
Cognac 200 L



2101107030
Cognac 330 L



STEELY vinné nádrže

Vertikálna nádrž na víno je skvelou voľbou na úschovu a kvasenie vína na profesionálnej úrovni. Nádrže sú dokonalou imitáciou nerezovej ocele, ale vďaka 5-8mm hrubým stenám poskytujú lepšiu teplotnú izoláciu. Výbava : plastové veko 400mm, oválny otvor z nerezovej ocele, vývod DN 50mm

Produkt	Kód	EAN Kód	Rozmery [mm]
Vinná nádrž 1000 L	2100062280	3830010981870	Ø1000 x 1800
Vinná nádrž 2000 L	2100062310	3830010981894	Ø1120 x 2200
Vinná nádrž 5000 L	2100062490	3830010982495	Ø1800 x 2200



2100062280
Vinná nádrž 1000 L



2100062310
Vinná nádrž 2000 L



2100062490
Vinná nádrž 5000 L



VEDRO na zber hrozna

Polyetylénové vedro na zber je veľmi ľahké, jednoduché na nosenie a údržbu. Vedro je dostupné vo viacerých farbách. Malé vedrá využívajú aj vase deti..

Produkt	Kód	EAN Kód	Rozmery[mm]
Vedro 5 L	2100091820	3831116113134	280 × 185 × 310
Vedro 10 L	2100064900	3830010984437	300 × 200 × 300
Vedro 15 L	2101108260	3858883818680	168 × 287 × 399
Vedro 20 L	2100064890	3830010981962	400 × 300 × 400
Vedro 25 L	2101002060	3858883816587	207 × 355 × 507

Bucket 40 L	2100064880	3830010980217	480 × 330 × 500
Bucket 45 L	2100091890	3830010987049	500 × 320 × 610
Bucket 50 L	2101001060	3858883813722	340 × 200 × 645
Bucket 60 L	2100064820	3830010980095	530 × 370 × 640



2100091820 Vedro 5 L 2100064900 Vedro 10 L 2101108260 Vedro 15 L 2100064890 Vedro 20 L 2101002060 Vedro 25 L



2100064880 Vedro 40 L 2100091890 Vedro 45 L 2101001060 Vedro 50 L 2100064820 Vedro 60 L





VEDRO na zber hrozna

Polyetylénové vedro na zber a prenos hrozna.
Dizajn – imitácia dreva.
Vedro je veľmi ľahké a jednoduché na údržbu. Malé vedrá sú vhodné aj pre tých najmenších.

Produkt drevo	Kód	EAN kód	Rozmery [mm]
Vedro 10 L	2100064900	3830010984437	300 × 300 × 200
Vedro 25 L	2100091850	3830050774975	420 × 390 × 260
Vedro 60 L	2100064830	3830050770885	580 × 490 × 330



2100064900
Vedro 10 L



2100091850
Vedro 25 L



2100064830
Vedro 60 L

Produkt	Kód	EAN Kód	Rozmery [mm]
Lievik	2100064800	3830010980125	370 × 150 × 290
Lievik 20 L	2101003060	3858883812800	520 × 370 × 280
Lievik 25 L	2100064860	3830010982686	Ø300 x 350
Lievik 30 L	2101004060	3858883810103	600 × 430 × 390
Lievik 40 L	2100064810	3830010980118	Ø450 x 540

LIEVIK na víno

Tubs, baskets and funnels are made of polyethylene, are lightweight, easy to clean, UV stable, 100% recycle after the use.



2100064800
Lievik



2101003060
Lievik 20 L



2100064860
Lievik 25 L



2101004060
Lievik 30 L



2100064810
Lievik 40 L



FDA nádrže

Úložne nádrže LTV a FDA sú valcovité, horizontálne nádrže s veľkým šrubovacím vekom, odmerkou v litroch a plochami pre upevnenie. FDA je vyrobená z nízko husteného polyetylénu, ktorý je chemický a UV odolný. Je to potravinársky plast. Tento typ nádrží má hladký povrch a hrubé steny..

Produkt	Kód	EAN Kód	Rozmery [mm]
FDA 35 L	2100513020	3830010987797	Ø323 x 500
FDA 60 L	2100513090	3830010987803	Ø420 x 620
FDA 60 L	2100513120	3830043919024	Ø420 x 600
FDA 75 L	2100513130	3830043919031	Ø450 x 610
FDA 100 L	2100513140	3830043919048	Ø450 x 760
FDA 200 L	2100513160	3830043919055	Ø550 x 990
FDA 300 L	2100513180	3830043919062	Ø660 x 1040
FDA 500 L	2100513660	3830043919147	Ø770 x 1240



2100513020 FDA 35 L 2100513090 FDA 60 L 2100513130 FDA 75 L 2100513140 FDA 100 L 2100513160 FDA 200 L 2100513180 FDA 300 L 2100513660 FDA 500 L



TCW nádrže

Horizontálne TCW nádrže sa využívajú hlavne na úschovu vody. Nádrž TCW má veľké šrubovacie veko pre jednoduchú náplň a ploché dno pre jednoduchý transport. r an easy filling and flat spots for transport. ROTO nádrže sú produkované rotačnou technológiou z vysoko kvalitného polyetylénu. TCW nádrže majú hrubé steny a hladký povrch. Farba TCW nádrže je výlučne jasne biela ako na obrázku.

Produkt	Kód	EAN Kód	Rozmery [mm]
TCW 40 L	2100526300	3830010987254	440 x 380 x 410
TCW 70 L	2100526360	3830010984246	600 x 470 x 430
TCW 100 L	2100526400	3830010987262	690 x 500 x 460
TCW 150 L	2100526460	3830010987292	580 x 640 x 630
TCW 200 L	2100526500	3830010984253	750 x 640 x 640
TCW 300 L	2100527960	3830010984307	920 x 700 x 710
TCW 500 L	2100527940	3830010984260	1170 x 780 x 840
TCW 750 L	2100765300	3830010983126	1170 x 980 x 1000
TCW 1000 L	2100527090	3830010983249	1200 x 1180 x 1160

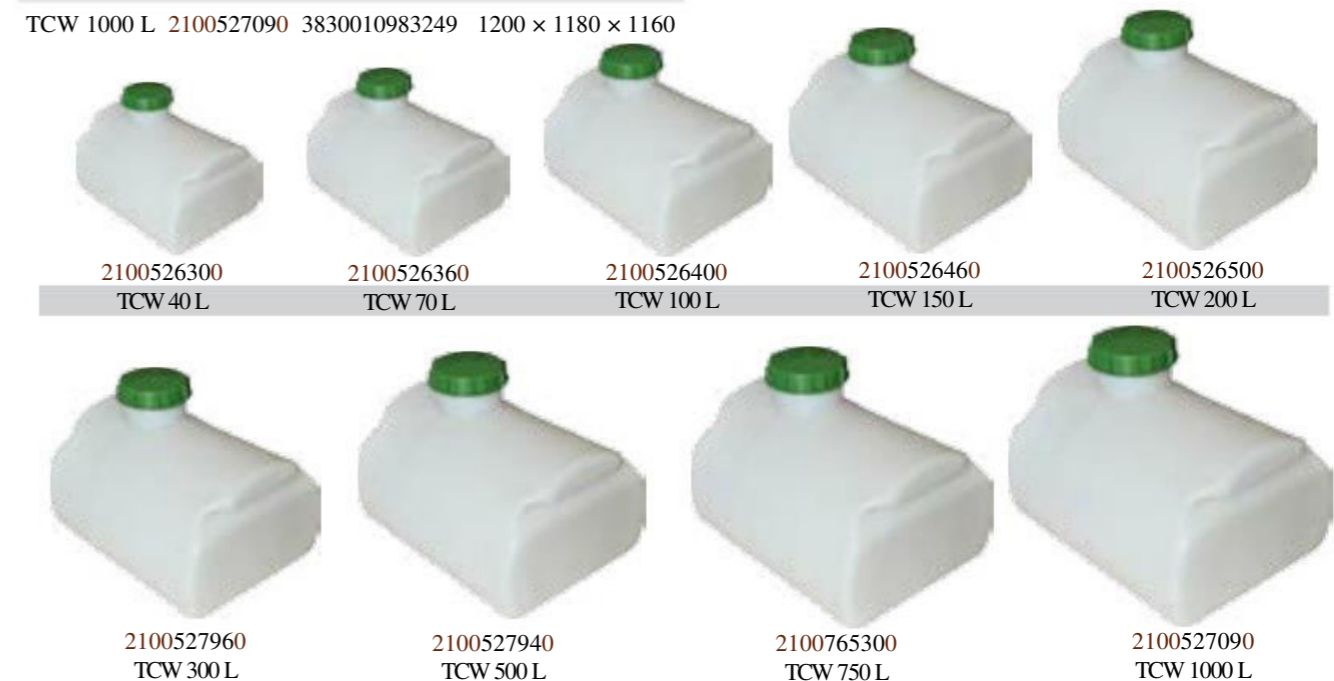

2100526300 TCW 40 L 2100526360 TCW 70 L 2100526400 TCW 100 L 2100526460 TCW 150 L 2100526500 TCW 200 L
2100527960 TCW 300 L 2100527940 TCW 500 L 2100765300 TCW 750 L 2100527090 TCW 1000 L





OTW nádrže

Séria OTW nádrží predstavuje horizontálne nádrže vhodné na úschovu a transport vody, vína, brandy atď. OTW nádrž má veľké šrubovacie veko pre jednoduchú náplň. Ako všetky nádrže, aj tieto sú vyrábané rotačnou technológiou z vysoko kvalitného polyetylénu. Štandardná farba je biela ako na obrázku.

Produkt	Kód	EAN kód	Rozmery [mm]
OTW 150 L	2100511750	3830010984161	720 × 470 × 710
OTW 200 L	2100511770	3830010984178	800 × 500 × 750
OTW 300 L	2100511800	3830010984192	940 × 570 × 865
OTW 500 L	2100518830	3830010984239	1350 × 550 × 970

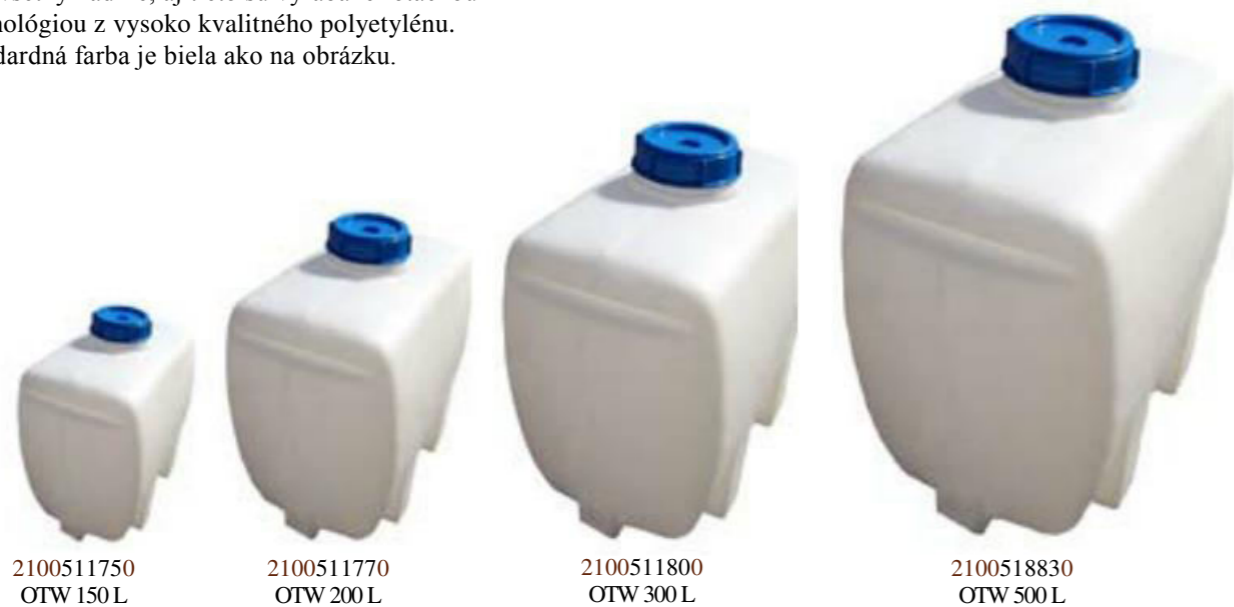

2100511750
OTW 150 L

2100511770
OTW 200 L

2100511800
OTW 300 L

2100518830
OTW 500 L



PIVNÉ sudý

Produkt	Kód	EAN kód	Rozmery [mm]
Pivný sud 30 L	2100062010	3830050771790	Ø360 × 440
Pivný sud 50 L	2100062040	3830050771806	Ø370 × 610



2100062010
Pivný sud 30 L

2100062040
Pivný sud 50 L



ZBERNÍKY na úrodu



Trvanlivé polyetylénové, štvorcové zberníky sú vhodné na prevoz a úschovu úrody. Zosilnené okraje umožňujú namontovať mlyn na spracovanie ovocia.

Oválne zberníky majú rovnaké využitie a v prípade potreby je možné nasúvať jeden do druhého.

Bezpečné, pevné a ekologické zberníky na úrodu Vám pomôžu ušetriť priestor a taktiež údržbu.

VÝHODY

- trvanlivosť a odolnosť
- skvelá kvalita
- atraktívny dizajn
- jednoduchý a zábavný transport
- veľmi nízka váha ich robí praktickými
- ploché dno – jednoduchý transport a úschova
- jednoduchá údržba
- jednoduché naplňovanie
- všetky vnútorné steny sú ploché

ekologický,
potravinársky
plast
100% recyklovateľný



NÁRADIE na zber VÍNA



KADE oválne

Oválne kade sa používajú na úschovu a transport ovocia a inej úrody. Kade sú dostupné v rôznych objemoch, čím sú využiteľné v domácnostiach, ale aj pri veľkých objemoch..



2101010260
Kaďa 100 L

2101012260
Kaďa 250 L



2101016060
Kaďa 750 L



2101017260
Kaďa 1000 L

Produkt	Kód	EAN Kód	Rozmery [mm]
100 L	2101010260	3831116113240	Ø680 x 465
175 L	2101011260	3831116113257	Ø850 x 650
250 L	2101012260	3830010980033	Ø905 x 720
350 L	2101013060	3830010980057	Ø1020 x 720
500 L	2101014260	3831116113271	Ø1160 x 780
600 L	2101015060	3830010980088	Ø1060 x 1150
750 L	2101016060	3830010980088	Ø1300 x 880
1000 L	2101017260	3830010980088	Ø1450 x 940



KADE s poklopom

Produkt	Kód	EAN Kód	Rozmery [mm]
120 L	2100063020	3830010980026	Ø740 x 510
180 L	2100063030	3830010980033	Ø860 x 560
250 L	2100063040	3830010980040	Ø950 x 620
350 L	2100063050	3830010980057	Ø980 x 780
500 L	2100063060	3831116105559	Ø1050 x 840

+ poklop

Produkt	Kód	EAN Kód	Rozmery [mm]
120 L	2100063100	3830010980248	Ø740 x 50
180 L	2100063110	3830010980286	Ø860 x 50
220 L	2100063170	3830010980842	Ø1220 x 50
250 L	2100063120	3830010980293	Ø950 x 50
350 L	2100063130	3830010980309	Ø980 x 50
500 L	2100063140	3830010980316	Ø1050 x 50

Vode odolný poklop (voda odteká do drážok). Pre vývod vieme namontovať aj kohútik.



2100063030
Kaďa 180 L

2100063050
Kaďa 350 L

2100063060
Kaďa 500 L



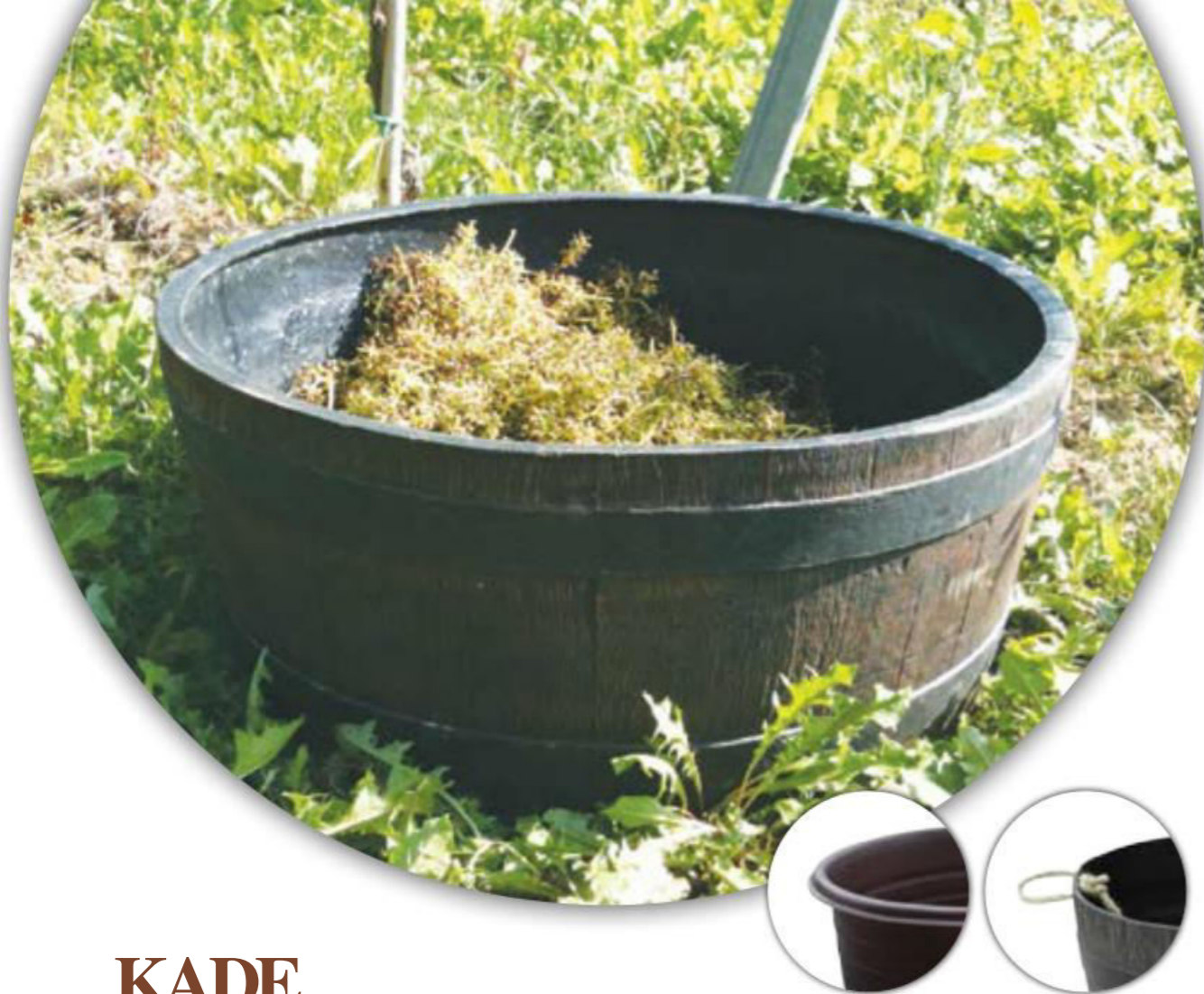

KADE

Oválna kaďa sa využíva na úschovu a transport ovocia a inej úrody. Kade sú dostupné v rôznych tvaroch a farbách (imitácia dreva...).

Produkt	Kód	EAN kód	Rozmery [mm]
Kaďa 60 L	2101006060	3858883812213	Ø710 × 240
Kaďa 90 L	2101007060	3858883812886	Ø780 × 260
Kaďa 135 L	2101008060	3858883812220	Ø920 × 300
Kaďa 220 L	2100063000	3830010980231	Ø1220 × 330
Woody 25 L	2100062890	3830010988077	Ø400 × 200
Woody 75 L	2100062870	3830010988060	Ø570 × 300
Woody 110 L	2100062880	3830010988091	Ø670 × 320
Woody 210 L	2100062910	3830010988398	Ø800 × 420



KADE obdĺžnikové

Produkt	Kód	EAN kód	Rozmery [mm]
100 L	2100061070	3830010980347	670 × 880 × 320
200 L	2100061120	3830010980354	700 × 900 × 540
400 L	2100061180	3830010980385	750 × 950 × 640
500 L	2100061160	3830010980392	820 × 1210 × 810
500 L slamník	2100061170	3830010981818	820 × 1210 × 810

Pevná, polyetylénová štvorcová kaďa je vhodná na úschovu a transport hrozna a inej úrody. Spevnené strany umožňujú pripevnenie mlynu. Spodok kade vieme prispôbiť na formu palety, aby bolo možné používať vysokozdvížny vozík. Kade zaberajú málo miesta a je možné ich do seba ich do seba navzájom naukladať.





KADE na zber úrody

Produkt	Kód	EAN Kód	Rozmery [mm]
220 L	2100062960	3830050774036	1000 × 630 × 400
240 L	2100061150	3830010980361	1100 × 630 × 400
300 L	2100061110	3830010985403	1300 × 630 × 560
300 L	2100061140	3830010980378	950 × 740 × 640
340 L	2100062970	3830050774043	1510 × 630 × 400
400 L	2100061180	3830010980385	950 × 750 × 640
460 LBP	2100075830	3830050770717	-



2100062960
Kad'a 220 L

2100061150
Kad'a 240 L

2100061110
Kad'a 300 L



2100062970
Kad'a 340 L

2100061180
Kad'a 400 L

2100075830
Kad'a 460 L





ZÁHRADNÝ nábytok

Rattan furniture such as chairs and tables are made of high quality polyethylene and they are the most reliable, comfortable and effective option.

Using plastic outdoor furniture, in a garden or courtyard, on a balcony / terrace or elsewhere, enables you to take full advantage of the sunshine, while being sure that your outdoor plastic furniture is weather resistant (acts of nature are not covered).

Tento plastový nábytok s ratanovým dizajnom je atraktívnym doplnkom do interiéru aj exteriéru. Nábytok je veľmi pevný, odolný a jednoduchý na údržbu. Jednoduché čistenie.

ROTO ratanový nábytok je dostupný ako celý set alebo ako jednotlivé časti – stoličky a stoly.

VÝHODY

- dlhá životnosť
- atraktívny ratanový dizajn
- jednoduchá preprava a manipulácia
- nízka váha nábytku
- pevný, nerozbitný plast

VYUŽITIE

- pre vnútorné aj vonkajšie využitie
- využitie v domácnosti aj obchodoch či reštauráciach
- UV stabilný plast
- jednoduchá údržba
- jednoduché čistenie, vysoká odolnosť
- moderný dizajn a tvar, vyrábané rotačnou technológiou
- garancia kvality
- nízka váha
- drevený dizajn



ZÁHRADNÝ nábytok



ZÁHRADNÝ nábytok

Produkt	Kód	EAN kód	Rozmery [mm]
Stolička	2100062860	3830010982877	Ø400 x 550
Stôl	2100062850	3830010982853	Ø1000 x 900

Stoly a stoličky – dizajn barel

- vhodné pre exterior aj interior (pivnice, terasy atď.)
- gastro alebo domáce využitie
- UV stabilný plast
- rýchle čistenie a jednoduchá údržba
- nízka váha
- drevený dizajn



2100062860
Stolička



2100062850
Stôl



ZÁHRADNÝ nábytok

Produkt	Kód	EAN kód	Rozmery [mm]
Bar. stolička	2100096500	3831116101698	Ø420 x 760
Ba.r stôl	2100062840	3830050770946	Ø1000 x 1300

Stoly a stoličky – dizajn barel

- vhodné pre exterior aj interior (pivnice, terasy atď.)
- gastro alebo domáce využitie
- UV stabilný plast
- rýchle čistenie a jednoduchá údržba
- nízka váha
- drevený dizajn



2100096500
Barová stolička



2100062840
Barový stôl



Ratanový nábytok – stoly a stoličky sú vyrobené z kvalitného polyetylénu, čím zaručujú najlepší pomer ceny a kvality. Pri používaní tohto nábytku sa nemusíte báť slnečného žiarenia ani zimných mrazov.

ZÁHRADNÝ nábytok

Produkt	Kód	EAN kód	Rozmery [mm]
Stolička ratan	2100096010	3830043912735	750 × 810 × 650
Stôl ratan	2100096000	3830050772162	Ø690 x 490
Stôl ratan	2100096020	3831116106686	Ø760 x 680

ROTO ratanový nábytok je dostupný ako celý set alebo ako jednotlivé časti – stoličky a stoly.



2100096010
Stolička
ratan



2100096000
Stôl ratan



2100096020
Stôl ratan



2100066110
Umývadlo mars



2100061000
Umývadlo
dioniz



2100064480
Nádoba na mlieko



2100064480
Nádoba na mlieko



2100065720
Chladič
mlieka

Produkt	Kód	EAN kód	Rozmery [mm]
Um. mars	2100066110	3831116102268	400 × 620 × 730
Um. dioniz	2100061000	3830010986110	250 × 480 × 720
Nádoba na mlieko	2100064480	3830010984345	730 × 600 × 355
Nádoba na mlieko	2100064480	3830010984345	730 × 600 × 355
Chladič mlieka	2100065720	3830010985793	500 × 500 × 700





SUDY na kapustu

Prirodzene kvasenie zeleniny je spôsob, ktorý sa používal už v starom Egypte. Tento process umožňuje šťavam nadobudnúť potrebnú kyslosť, čím zelenina nadobudne väčšiu trvanlivosť.

VÝHODY

Zelenina nemusí byť umývaná.
Do sudu môžete uložiť aj iné typy zelny:
Bulharský šalát, kyslá kapusta, kel atď.

Použitím ROTO sudov ušetríte čas a peniaze za kvasenie, ktoré bude od teraz jednoduché a rýchle.

Uschovajte si zeleninu a vychutnajte si skvelé zimmé šaláty.



Certifikát – potravinársky priemysel



SUD na kapustu





SUD NA KAPUSTU

Produkt	Kód	EAN kód	Rozmery [mm]
Sud 15 L	2100062060	3830010981283	Ø300 x 350
Sud 25 L	2100064600	3830010980224	Ø300 x 420
Sud 30 L	2100096300	3831116113202	Ø300 x 460
Sud 40 L	2100064120	3830010988749	Ø380 x 420
Sud 50 L	2100064610	3830010980156	Ø400 x 670
Sud 60 L	2100096310	3831116113219	Ø405 x 460
Sud 80 L	2100064140	3830010987056	Ø450 x 530
Sud 90 L	2101211060	-	Ø545 x 740



2100062060
Sud 15 L



2100064600
Sud 25 L



2100096300
Sud 30 L



2100064120
Sud 40 L



2100064610
Sud 50 L



2100096310
Sud 60 L



2100064140
Sud 80 L



2101211060
Sud 90 L



Produkt	Kód	EAN kód	Rozmery [mm]
Sud 100 L	2100064620	3830010980163	Ø550 x 750
Sud 120 L	2100064150	3830010988626	Ø530 x 615
Sud 150 L	2100062090	3830010985540	Ø650 x 810
Sud 200 L	2100064630	3830010980170	Ø670 x 860
Sud 250 L	2101212060	3858883812350	Ø525 x 900
Sud 300 L	2100064160	3830050774005	Ø640 x 910

SUD NA KAPUSTU



2100064620
Sud 100 L



2100064150
Sud 120 L



2100062090
Sud 150 L



2100064630
Sud 200 L



2101212060
Sud 250 L



2100064160
Sud 300 L





SUDY NA OCOT



Ocot môže mať liečivé účinky, hlavne ak je pripravený doma prírodnou cestou. Domáci ocot urýchľuje metabolizmus, spomaľuje stárnutie, pomáha pri zachovaní hmotnosti, je prevenciou tvorby tukových zásob a zlepšuje kvalitu pokožky, nechťov a vlasov.

VÝHODY

- Ocot si zachová vysokú kvalitu.
- ROTO sudy na ocot sú kužellovité čo umožní všetkým živinám voľný pohyb.
- Koncentrácia octu sa nemení.
- ROTO vinegar barrels can be sealed by pouring water into the rim of the barrel and then placing the lid on top. As a result, the vinegar does not evaporate.
- Sudy majú na spodku kohútí, ktorým si vieme ocot odliat.



Certifikát – potr. plast m



SUDY NA OCOT





SUD na OCOT

ROTO sudy na ocot môže byť vybavený stupnicou. Obsah sa zo sudu nevyparí. Na spodku sudu je zátka. K sudu sú priložené inštrukcie na obsluhu.

Produkt	Kód	EAN Kód	Rozmery [mm]
15 L	2100061290	3830050773152	Ø380 x 320
25 L	2100062050	3830010981290	Ø380 x 420
50 L	2100062030	3830010981948	Ø470 x 500
75 L	2100065980	3831116102336	Ø490 x 630
100 L	2100062020	3830010981955	Ø580 x 600
200 L	2100062080	3830010985397	Ø700 x 800



2100061290
15 L

2100062050
25 L

2100062030
50 L

2100065980
75 L

2100062020
100 L

2100062080
200 L



TRANSPORT BOX s rúčkami

Produkt	Kód	EAN Kód	Rozmery [mm]
Transport box 30 L	2100064320	3830010981481	400 × 500 × 180
Transport box 45 L	2100064310	3830010981498	420 × 500 × 270
Transport box 60 L	2100061850	3830050774616	420 × 500 × 300
Transport box 75 L	2100064300	3830010981658	420 × 500 × 400
Nádoba na cesto 40 L	2100064450	3830010982259	440 × 1000 × 200
Nádoba na cesto 100 L	2100064460	3830010982266	580 × 1200 × 260



2100064320
Transport box 30 L

2100064310
Transport box 45 L

2100061850
Transport box 60 L

2100064300
Transport box 75 L



2100064450
Nádoba na cesto 40 L



2100064460
Nádoba na cesto 100 L



SUDY na kysnutie ovocia

Či pálite veľké alebo malé množstvo alkoholu, v niečom to kvasiť a skladovať musíte.

VÝBAVA:

- sud na kysnutie
- veko s dierou pre prívod vzduchu
- uzáver vzduchu
- zátka

VÝHODY

- Plast je vysoko odolný a ponúka široké spectrum sudov na kvasenie od lacnejších klasických až po sudy s extra prídavkami a úpravami.
- Sudy na kvasenie je vhodné mať po ruke v prípade potreby extra priestoru na kvasenie. Naše sudy nezaberú veľa miesta, pretože je možné ich do seba navzájom nasúvať.
- Sudy majú veľké otvory, ktoré uľahčujú vkladanie ovocia do sudov.
- Extra prídavky ako sú napríklad zátka na mieste, kde sa zhromažďuje viac usadenín, čo umožňuje transfer šťáv bez používania sifónu.
- Zátka ušetrí čas
- Jednoduché čistenie
- Bezpečný materiál – sudy sú vyrobené z potravinárskeho, vysoko hustého polyetylénu.



Certifikát – potr. plast





SUD na kvasenie ovocia

Vysoko odolné polyetylénové sudy sú vhodné na transport a úschovu ovocia. Spevnené steny umožňujú pripevnenie mlynu na mletie ovocia. Spodok sudu môže mať aj paletové záračky, čo umožní používanie vysokozdvížného vozíka.

Produkt	Kód	EAN Kód	Rozmery [mm]
25 L	2100064220	3830010989517	300 × 430
60 L	2100064250	3830010988770	500 × 500
120 L	2100064590	3830010980132	500 × 700
160 L	2100064240	3830010988787	500 × 870
230 L	2100064440	3830010981986	Ø600 x 980



SUD na kvasenie

Sudy sú vyrobené z polyetylénu. K sudom je vode odolný poklop a v spevnených stenách sú úchyty pre lepšiu manipuláciu. Veľký šrubovací poklop zaručí dokonalú izoláciu. Vhodné pre veľké objemy.

Produkt	Kód	EAN kód	Roz. [mm]
30 L	2100096200	3831116113172	360 × 400
55 L	2100096210	3831116113189	400 × 600
80 L	2100096220	3831116113196	400 × 750



2100064220
Sud na ovocie 25 L

2100064250
Sud na ovocie 60 L

2100064590
Sud na ovocie 120 L

2100064240
Sud na ovocie 160 L

2100064440
Sud na ovocie 230 L



2100096200
Sud na kvasenie 30 L

2100096210
Sud na kvasenie 60 L

2100096220
Sud na kvasenie 80 L





BRANDY sud

Produkt	Kód	EAN Kód	Roz. [mm]
130 L	2100096100	3831116113141	550 × 650
170 L	2100096110	3831116113158	580 × 840
240 L	2100096120	3831116113165	550 × 1030



2100096100
Brandy sud 130 L



2100096110
Brandy sud 170 L



2100096120
Brandy sud 240 L



KOŠÍK zberný

Výhody polyetylénového košíka:

- nízka váha
- jednoduché použitie a prispôsobenie
- rýchle čistenie
- pevnosť (3-6mm hrubé steny)
- odolné voči mrazom aj vysokým teplotám
- UV stabilný plast
- 100% recyklovateľný plast

Produkt	Kód	EAN Kód	Rozmery [mm]
Zberný košík 20 L	2100065750	3830050770571	640 × 340 × 220
Zberný košík 45 L	2100065600	3830010982211	470 × 290 × 230

Košík 15 L	2101005060	3858883812206	Ø425 × 215
Košík 30 L	2100064840	3830010980101	Ø450 × 300
Košík 40 L	2100064850	3830010981979	Ø530 × 510



2100065750
Zberný košík 20 L
na ovocie

2100065600
Zberný košík 45 L
na ovocie



2101005060
Košík 15 L



2100064840
Košík 30 L



2100064850
Košík 40 L





NÁDOBY na MÄSO

Trvanlivé a vysoko odolné polyetylénové nádoby sú vhodné na prípravu, transport alebo úschovu mäsa. Nádoby zaberú veľmi málo miesta a je možné ich naukladať do seba. Nádoby vydržia extrémne podmienky.

VÝHODY

- dlhá životnosť
- potravinársky plast
- veľmi nízka váha
- skvelá teplotná izolácia
- udržuje teplotu obsahu
- jednoduchý transport vďaka plochému dnu

VYUŽITIE

- jednoduchá údržba
- garancia kvality
- jednoduché vysušenie

UDRŽBA

- jednoduché čistenie
- na umytie stačí použiť vodu
- rýchle čistenie vďaka veľkým otvorom



Certifikát – potr.plast





NÁDOBY na mäso

Vysoko odolné nádoby majú široké spektrum využitia. Tieto nádoby zaberajú veľmi málo miesta a je možné ich do seba navzájom naukladať. Sú vyrobené z polyetylénu.

Pruct	Kód	EAN kód	Rozmery [mm]
A 20 L	2102014010	3858883813050	570 × 370 × 170
A 30 L	2100064580	3830010981443	400 × 600 × 200
A 50 L	2102015010	3858883813081	780 × 470 × 210
A 60 L	2100064690	3830010981450	800 × 470 × 220
A 70 L	2100064570	3830010981467	800 × 440 × 270
A 80 L	2100064530	3830010984536	900 × 450 × 300
A 85 L	2102008010	3858883811179	855 × 480 × 280
A 90 L	2102011010	3858883810516	810 × 400 × 380
A 100 L	2102006210	3858883817270	840 × 605 × 340
A 130 L	2102019010	3858883812893	780 × 495 × 355
A 150 L	2102007210	3858883817836	850 × 625 × 440



2102014010
Tray A 20 L

2100064580
Tray A 30 L

2102015010
Tray A 50 L

2100064570
Tray A 70 L

2100064530
Tray A 80 L



2102008010
Tray A 85 L

2102011010
Tray A 90 L

2102006210
Tray A 100 L

2102019010
Tray A 130 L

2102007210
Tray A 150 L

NÁDOBY na mäso

Vysoko odolné nádoby majú široké spektrum využitia. Tieto nádoby zaberajú veľmi málo miesta a je možné ich do seba navzájom naukladať. Sú vyrobené z polyetylénu.

Produkt	Kód	EAN kód	Rozmery [mm]
MVR 20 L	2102014010	3858883813050	570 × 370 × 170
MVR 30 L	2102004010	3858883810905	680 × 430 × 190
MVR 35 L	2100064660	3830010986462	540 × 400 × 290
MVR 40 L	2102016010	3858883813135	615 × 395 × 300
MVR 40 L	2102002010	3858883811421	570 × 430 × 300
MVR 50 L	2102015010	3858883813081	780 × 470 × 210
MVR 50 L	2100064510	3830010982105	610 × 500 × 240
MVR 70 L	2102003010	3858883810844	750 × 480 × 310



2102004010
Tray MVR 30 L

2100064660
Tray MVR 35 L

2102016010
Tray MVR 40 L



2102002010
Tray MVR 40 L

2100064510
Tray MVR 50 L

2102003010
Tray MVR 70 L



NÁDOBA na mäso

Vysoko odolné nádoby majú široké spektrum využitia. Tieto nádoby zaberajú veľmi málo miesta a je možné ich do seba navzájom naukladať. Sú vyrobené z polyetylénu.

Objem [L]	Kód	EAN kód	Rozmery [mm]
SU 30 L	2102314010	3858883812626	530 × 300 × 270
SU 35 L	2102301210	3858883817058	540 × 440 × 305
SU 40 L	2102315010	3858883815702	530 × 380 × 270
SU 60 L	2100064520	3830010993379	670 × 490 × 320
SU 65 L	2102310010	3858883811803	680 × 500 × 275
SU 70 L	2102317610	3858883818259	875 × 455 × 224
SU 120 L	2100064550	3830010982136	1060 × 500 × 300
SU 180 L	2100064560	3830010982143	1100 × 500 × 460
SU 300 L	2102304010	3858883811100	960 × 720 × 735



2102314010 Nádoba 30 L 2102301210 Nádoba 35 L 2102315010 Nádoba 40 L 2100064520 Nádoba 60 L 2102310010 Nádoba 65 L 2102317610 Nádoba 70 L



2100064550 Nádoba 120 L 2100064560 Nádoba 180 L 2102304010 Nádoba 300 L



NÁDOBA na mäso

Produkt	Kód	EAN kód	Rozmery [mm]
Nádoba na mäso ** s poklopom PWA090	2100513260	3830043919086	730 × 520 × 420
Nádoba na mäso ** s poklopom PWA180	2100513280	3830050774050	1050 × 610 × 430
Nádoba na mäsp 100 L MVO s poklopom	2100064410	3830010982129	900 × 600 × 300
Nádoba na mäso 50 L MVO	2100063090	3830050770595	
Nádoba na sparenie mäsa	*2100514250	3830043919178	1200 × 450 × 300

ROTO nádoby na mäso sú vyrobené rotačnou technológiou z vysoko kvalitného polyetylénu. Steny sú veľmi hrubé a odolné. Štandardná farba nádob je biela.



2100063090 Nádoba 50 L 2100064410 Nádoba 100 L



2100514250 Nádoba na sparenie mäsa



Produkt	Kód	EAN kód	Rozmery [mm]
Kuchynská nádoba 22 L	2102022010	3858883813166	500 × 400 × 170
Kuchynská nádoba 40 L	2102023010	3858883813227	500 × 400 × 340
Kuchynská nádoba 45 L	2100513190	3830043919079	375 × 375 × 380
Kuchynská nádoba 165 L	2100513260	3830043919086	725 × 520 × 420
Kuchynská nádoba 70 L	2101228060	-	430 × 380 × 600
Kuchynská nádoba 110 L	2101231060	-	500 × 420 × 660
Kuchynská nádoba 60 L	2101303020	3858883812251	400 × 400 × 550
Kuchynská nádoba 110 L	2101315020	3858883812114	Ø470 × 690

KUCHYNSKÁ NÁDOBA



2102022010
Kuch. nádoba 22 L

2102023010
Kuch. nádoba 40 L

2100513190
Kuch. nádoba 45 L

2100513260
Kuch. nádoba 165 L

2101228060
Kuch. nádoba 70 L

2101231060
Kuch. nádoba 110 L

2101303020
Kuch. nádoba 60 L

2101315020
Kuch. nádoba 110 L

Produkt	Kód	EAN kód	Rozmery [mm]
Vozík 130 L	2100525700	3830043919376	780 × 575 × 835
Vozík 180 L	2100525090	3830043919321	1070 × 570 × 835
Vozík 190 L	2100525320	3830043919338	1070 × 570 × 835
Vozík 270 L	2100525040	3830043919314	825 × 645 × 830
Vozík 500 L	2100525340	3830043919345	1430 × 820 × 960
Mix vozík 150 L	2100513200	3830043917471	1300 × 680 × 340
Rám na vozík M150 L - RF	2170016770	3830043919260	1300 × 680 × 340
Rám na vozík M150 L - ZN	2100516760	3830043919260	1300 × 680 × 340

VOZÍK NA KOLEČKÁCH

Vysoko odolné, polyetylénové vozíky sú vhodné na prepravu či úschovu mäsa. Kade zaberajú malo miesta a môžu byť do seba naskladané. MIX vozík s oválnou kadňou obsahuje aj kryt.



2100513200
Mix vozík 150 L



2100525090
Vozík 180 L



2100525320
Vozík 190 L



2100525700
Vozík 130 L



2100525040
Vozík 270 L



2100525340
Vozík 500 L



CELOSVETOVÝ ROTOMOULDER



ROTO SK spol.sr.o.

tel: (+421) 51 77 22 737

www.vyrobkyzplastu.sk

info@roto-sk.sk